

PODRĘCZNIK UŻYTKOWNIKA

Bezprzewodowy panel dźwiękowy

Proszę dokładnie przeczytać ten podręcznik przed rozpoczęciem użytkowania zestawu i zachować go na przyszłość.

MODEL

SJ3 (SJ3, SPJ4B-W)



Informacja dot. bezpieczeństwa



OSTROŻNIE: ABY ZREDUKOWAĆ RYZYKO PORAŻENIA PRĄDEM ELEKTRYCZNYM, NIE NALEŻY SAMODZIELNIE ZDEJMOWAĆ POKRYWY (LUB TYLNEJ POKRYWY).

Symbol błyskawicy w trójkącie informuje użytkownika o obecności niez izolowanego, niebezpiecznego napięcia elektrycznego wewnątrz produktu, które powoduje znaczące zagrożenie porażeniem elektrycznym.



Symbol wykrzyknika w trójkącie informuje użytkownika o obecności ważnych instrukcji dot. obsługi i konserwacji (serwisowania) w dokumentacji dołączonej do urządzenia.

OSTRZEŻENIE: CHRONIĆ URZĄDZENIE PRZED DESZCZEM I WILGOCIĄ, ABY UNIKNĄĆ POŻARU LUB PORAŻENIA PRĄDEM.

UWAGA: To urządzenie nie może być wystawione na działanie wody (kapiącej lub rozpryskiwanej) i nie należy kłaść na nim przedmiotów wypełnionych cieczą, takich jak wazon.

OSTRZEŻENIE: Nie instalować urządzenia w przestrzeni zamkniętej, jak np. półki z książkami itd.

OSTROŻNIE : W pobliżu tego urządzenia nie wolno używać produktów wysokiego napięcia. (np. elektryczna packa na muchy). Urządzenie może ulec usterce z powodu przeskoku napięcia.

OSTROŻNIE: Nie stawiać na urządzeniu źródeł otwartego ognia, takich jak zapalone świece.

OSTROŻNIE: Nie zastaniać otworów wentylacyjnych. Instalować zgodnie z zaleceniami producenta. Szczeliny i otwory wentylacyjne w obudowie, zapewniają niezawodną pracę urządzenia i chronią go przed przegrzaniem. Nie należy kłaść urządzenia na łóżku, sofie, dywanie lub na innej podobnej powierzchni, która mogłaby doprowadzić do zatkania tych otworów. Nie należy umieszczać urządzenia w zabudowie izolującej, takiej jak półki na książki, stojaki, chyba że zostanie zapewniona odpowiednia wentylacja lub jest to zgodne z instrukcją producenta.

UWAGA dotycząca przewodu zasilania

Wtyczka zasilania jest odłączana. W przypadku zagrożenia, wtyczka zasilania musi być łatwo dostępna. Dla pewności sprawdzić stronę ze specyfikacjami technicznymi w niniejszej instrukcji obsługi. Nie przeciążać gniazdek zasilających. Przeciążone, luźne, uszkodzone lub przepalone gniazdko, kable zasilające lub przedłużające stwarzają zagrożenie. Jakakolwiek z powyższych sytuacji może być przyczyną porażenia prądem lub pożaru. Raz na jakiś czas należy sprawdzać przewód zasilania urządzenia i jeśli pojawią się oznaki uszkodzenia lub przetarcia się, odłączyć go, zaprzestać korzystania z urządzenia i wymienić przewód w autoryzowanym serwisie. Zabezpieczyć przewód zasilania przed fizycznym lub mechanicznym niewłaściwym użytkowaniem, tj. przed skręcaniem, zapętlaniem, zaciskaniem, przytrząskiwaniem drzwiami lub przekraczaniem. Należy zwrócić szczególną uwagę na wtyczki, gniazdko ścienne oraz miejsce, w którym przewód łączy się z urządzeniem.

INFORMACJA: Oznaczenia dotyczące bezpieczeństwa, identyfikacja produktu oraz napięcie zasilania patrz główna etykieta znajdującą się na spodzie lub w innym miejscu urządzenia.

Niniejsze urządzenie posiada przenośną baterię lub akumulator.

Bezpieczny sposób wyjmowania baterii lub akumulatora z urządzenia: Usunąć starą baterię i postępować w odwrotnej kolejności niż przy montażu. Aby uniknąć zanieczyszczenia środowiska oraz możliwego zagrożenia zdrowia człowieka i zwierząt, należy zutylizować stare baterie w odpowiedni sposób, czyli zanieść je w miejsce przyjmowania zużytych baterii. Nie należy wyrzucać zużytych baterii wraz z innymi odpadami. Zaleca się korzystać z lokalnych, darmowych systemów zwrotu zużytych baterii i akumulatorów. Baterie nie mogą być wystawiane na nadmierne ciepło, jak np. promienie słoneczne, ogień itp.

Symbole

~	Dotyczy prądu zmiennego (AC).
≡	Dotyczy prądu stałego (DC).
⊞	Dotyczy urządzeń klasy II.
⏻	Dotyczy stanu gotowości.
I	Dotyczy stanu „WŁĄCZONY” (zasilanie).
⚡	Dotyczy niebezpiecznego napięcia.

Spis treści

1 Na początek

- 2 Informacja dot. bezpieczeństwa
- 6 Unikalne funkcje
- 6 Wstęp
 - 6 – Symbole zastosowane w niniejszej instrukcji
- 7 Pilot zdalnego sterowania
- 8 Panel przedni
- 8 Panel tylny
- 9 Informacja o kontrolce LED
- 10 Instalacja panelu dźwiękowego

2 Przetwarzanie

- 11 Połączenie niskotonowego głośnika bezprzewodowego
- 12 Podłączenia do Twojego telewizora
 - 12 – Za pomocą kabla OPTYCZNEGO
 - 12 – LG Sound Sync
- 14 Podłączenie sprzętu opcjonalnego
 - 14 – Podłączenie gniazda OPTICAL IN
 - 14 – Połączenie WEJŚCIE URZĄDZENIA ZEWNĘTRZNEGO
 - 15 – Połączenie USB
 - 15 – Kompatybilne urządzenia USB
 - 15 – Wymagania dla urządzenia USB
 - 16 – Odtwarzane pliki

3 Obsługiwanie

- 17 Działania podstawowe
 - 17 – Obsługa urządzeń USB
- 17 Inne operacje
 - 17 – Chwilowe wyłączenie dźwięku
 - 17 – Korzystanie z pilota telewizora
 - 18 – AUTOMATYCZNE WYŁĄCZANIE
 - 18 – AUTOMATYCZNE Wł./Wył. ZASILANIA
 - 19 – Automatyczna zmiana funkcji
- 20 Korzystanie z technologii BLUETOOTH®
 - 20 – Słuchanie muzyki zapisanej na urządzeniach BLUETOOTH
 - 22 Korzystanie z aplikacji BLUETOOTH
 - 22 – Instalacja aplikacji „Music Flow Bluetooth” na urządzeniu BLUETOOTH
 - 22 – Aktywacja Bluetooth za pomocą aplikacji „Music Flow Bluetooth”
 - 24 Regulacja dźwięku
 - 24 – Ustawianie efektów dźwiękowych
 - 24 – Ustawienia poziomów głośnika niskotonowego
 - 24 – Tryb nocny

4 Rozwiązywanie problemów

- 25 Rozwiązywanie problemów
 - 25 – Ogólne
- 26 UWAGI dla użycia bezprzewodowego

5 Załącznik

- 27 Znaki handlowe i licencje
- 28 Specyfikacje
- 29 Konserwacja
 - 29 – Obchodzenie się z urządzeniem

1

2

3

4

5

Unikalne funkcje

Automatyczne wyłączenie zasilania

Urządzenie ma funkcję samodzielnego wyłączenia się w celu zmniejszenia zużycia energii.

Wejście urządzenia przenośnego Portable In

Słuchaj muzyki z urządzenia przenośnego.
(odtwarzacz MP3, notebook, smartfon itp.)

Funkcja LG Sound Sync

Sterowanie poziomem głośności urządzenia za pomocą pilota zdalnego sterowania telewizora LG kompatybilnego z funkcją synchronizacji dźwięku LG.

BLUETOOTH®

Odsłuchiwanie muzyki z urządzenia **Bluetooth**.

Odtwarzanie USB

Odsłuchiwanie muzyki z urządzenia USB.

Wstęp

Symboly zastosowane w niniejszej instrukcji

 Uwaga

Wskazuje specjalne uwagi i cechy eksploatacyjne.

 Uwaga

Wskazuje uwagi, których nieprzestrzeganie może doprowadzić do uszkodzeń.

Pilot zdalnego sterowania

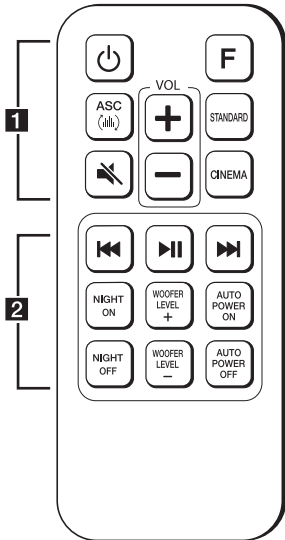

Wymiana baterii

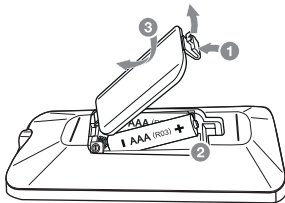

Zdejmij pokrywę baterii znajdującą się z tyłu pilota zdalnego sterowania i włóż baterię z prawidłowo ustawionymi biegunami \oplus i \ominus .

..... **1**

⏻ (Zasilanie) : Włączanie WŁ lub wyłączenie WYŁ. urządzenia.

F : Wybór funkcji oraz źródła.

ASC (ASC) : Analizuje w czasie rzeczywistym jakość sygnału wejściowego oraz optymalizuje dźwięk w zależności od zawartości.

STANDARD : Wybór dźwięku standaryzowanego.

CINEMA : Wybór dźwięku kinowego przestrzennego.

VOL +/— : Regulacja głośności.

🔇 (Wycisz) : Wyciszenie dźwięku.

..... **2**

⏮/⏭ (Przeskocz/Wyszukaj) :

- Szybkie przeskakiwanie do tytu/przodu.
- Wyszukiwanie wewnątrz pliku.

▶|| (Odtwarzanie/Pauza) : Rozpoczyna odtwarzanie. / Wstrzymuje odtwarzanie.

NIGHT ON/OFF :

- Włączanie lub wyłączenie trybu nocnego.
- Steruje telewizorem za pomocą pilota. (patrz strona 17)

WOOFER LEVEL +/— : Regulacja poziomu dźwięku subwoofera.

AUTO POWER ON/OFF :

- Wyłącza lub wyłącza funkcję automatycznego włączania/wyłączania AUTO POWER. (Patrz strona 18.)
- Włączanie lub wyłączenie funkcji blokady połączenia **Bluetooth**. (Patrz strona 21.)

Panel przedni

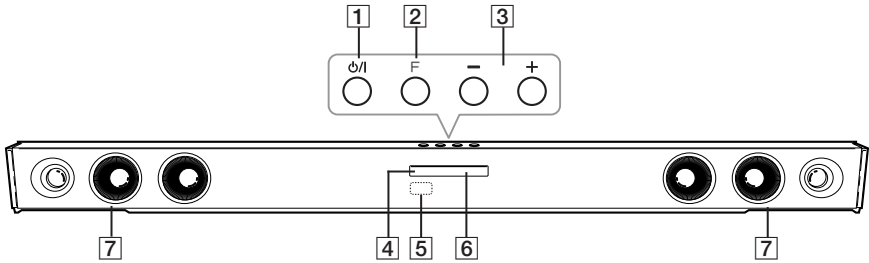

- | | |
|---|------------------------|
| 1 ⏻/⏻ (Tryb czuwania/Wł.) | 6 Kontrolki LED |
| 2 F (Funkcja)
Wybór funkcji oraz źródła dźwięku. | 7 Głośniki |
| 3 -/+ (Głośność)
Regulacja poziomu głośności. | |
| 4 Wskaźnik LED trybu czuwania
Zapala się na czerwono, gdy aktywny jest tryb czuwania. | |
| 5 Czujnik pilota | |

Panel tylny

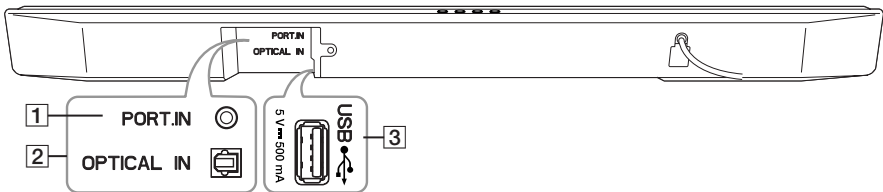

- | |
|--|
| 1 PORT.IN : Wejście urządzenia zewnętrznego |
| 2 OPTICAL IN : Wejście optyczne |
| 3 USB ↔ |

Informacja o kontrolce LED

LED	Stan	Opis
	Włącza się kontrolka LED trybu OPTICAL	Wybrana jest funkcja OPTICAL.
	Kontrolka LED trybu OPTICAL zamiga dwa razy i pozostaje włączona.	Wybrana jest funkcja LG Sound Sync (optyczna).
	Włącza się kontrolka LED trybu USB.	Wybrana jest funkcja USB.
	Miga kontrolka LED USB.	Wstrzymane odtwarzanie USB.
	Włącza się kontrolka LED trybu Bluetooth .	Jednostka połączona z urządzeniem Bluetooth .
	Miga kontrolka LED Bluetooth .	Oczekiwanie na połączenie Bluetooth .
	Włącza się kontrolka LED trybu USB oraz Bluetooth .	Wybrana jest funkcja PORTABLE
	Włącza się kontrolka LED trybu OPTICAL oraz USB.	Wybrana jest funkcja LG Sound Sync (beprzewodowo).

! Uwaga

- Po naciśnięciu dowolnego przycisku, kontrolka LED gotowości (czerwona) miga na urządzeniu głównym.
- Po naciśnięciu przycisku (wycisz), kontrolka LED gotowości (czerwona) miga powoli.
- Po tym jak urządzenie osiągnie głośność minimalną, kontrolka LED gotowości (czerwona) włączy się na 2 sekundy oraz będzie powoli migać.
- Po tym jak urządzenie osiągnie głośność maksymalną, kontrolka LED gotowości (czerwona) włączy się na 2 sekundy.
- Po naciśnięciu przycisku głośności (+/-), kontrolka LED gotowości (czerwona) miga szybko.

Instalacja panelu dźwiękowego

Możesz słuchać dźwięku, podłączając urządzenie do innego urządzenia: telewizora, odtwarzacza Blu-ray, odtwarzacza DVD itp.

Umieść urządzenie przed telewizorem i podłącz je do wybranego przez siebie urządzenia. (Patrz strony 12 - 16)



! Uwaga

- W celu uzyskania najlepszej jakości połączenia bezprzewodowego, takiego jak **Bluetooth** czy połączenie bezprzewodowe głośnika niskotonowego, nie należy instalować urządzenia na metalowych meblach, ponieważ komunikacja bezprzewodowa realizowana jest za pomocą modułu umieszczonego na spodzie urządzenia.
- Należy uważać, aby nie zarysować powierzchni urządzenia/sub-woofera podczas instalacji lub przenoszenia.

Połączenie niskotonowego głośnika bezprzewodowego

Kontrolka LED subwoofera bezprzewodowego

Kolory LED	Stan
Zielony (miga)	Trwa próba nawiązania połączenia.
Zielony	Nawiązano połączenie.
Czerwony	Bezprzewodowy głośnik niskotonowy działa w trybie czuwania, lub połączenie nie zostało nawiązane.
Wył. (brak wyświetlenia)	Przewód zasilający subwoofera bezprzewodowego jest odłączony.

Konfiguracja subwoofera bezprzewodowego za pierwszym razem

1. Podłącz do gniazdka kabel zasilania subwoofera bezprzewodowego.
2. Włącz urządzenie główne: Jednostka główna oraz subwoofer zostaną połączone automatycznie.
 - Włączy się zielony wskaźnik LED z tyłu bezprzewodowego subwoofera.

Ręczne podłączenie subwoofera bezprzewodowego

Gdy połączenie nie jest nawiązane, na subwooferze bezprzewodowym świeci czerwona dioda LED oraz nie wydobywa się z niego żaden dźwięk. Aby rozwiązać ten problem, wykonaj poniższe kroki.

1. Naciśnij znajdujący się z tyłu subwoofera przycisk **Pairing**.

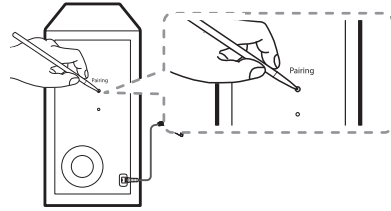

- Zielony wskaźnik LED z tyłu bezprzewodowego subwoofera zacznie szybko migać.
2. Włącz urządzenie główne.
 3. Parowanie zakończone.
 - Włączy się zielony wskaźnik LED z tyłu bezprzewodowego subwoofera.

! Uwaga

- Nawiązanie komunikacji i rozpoczęcie przesyłania dźwięku pomiędzy urządzeniem a bezprzewodowym głośnikiem niskotonowym zajmuje kilka sekund (czasem może trwać dłużej).
- Im bliżej siebie znajdują się urządzenie oraz głośnik niskotonowy, tym wyższa jest jakość dźwięku. Zaleca się instalację urządzenia i głośnika niskotonowego tak blisko siebie, jak to tylko możliwe i unikanie poniższych sytuacji.
 - Pomiędzy głośnikiem niskotonowym a urządzeniem znajduje się przeszkoda.
 - W pobliżu znajduje się urządzenie bezprzewodowe korzystające z tej samej częstotliwości, takie jak np. sprzęt medyczny, kuchenka mikrofalowa lub urządzenie sieci bezprzewodowej LAN.
 - Aby uniknąć zakłóceń należy ustawić panel dźwiękowy oraz subwoofer w odległości ponad 1 metr od innych urządzeń (np. ruter bezprzewodowy, kuchenka mikrofalowa itp.).

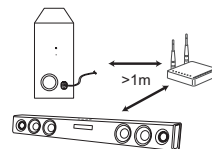

Podłączenia do Twojego telewizora

Za pomocą kabla OPTYCZNEGO

1. Podłącz gniazdo OPTICAL.IN znajdujące się z tyłu urządzenia do gniazda OPTICAL OUT na telewizorze za pomocą kabla OPTYCZNEGO.

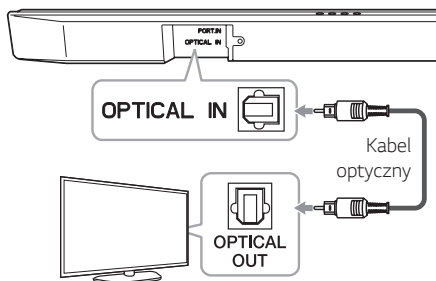

2. Ustaw źródło wejściowe na OPTICAL naciskając przycisk **F** na pilocie lub urządzeniu.

! Uwaga

- Przed podłączeniem kabla optycznego, należy upewnić się, że zdjęto zatyczkę ochronną.
- Dźwięk pochodzący z telewizora będzie słychać poprzez głośniki tego urządzenia. W przypadku niektórych modeli telewizorów, należy w jego menu wybrać głośniki zewnętrzne. (Więcej informacji patrz instrukcja obsługi telewizora.)
- Ustaw wyjście dźwięku na Telewizor aby słuchać dźwięku przez to urządzenie :
Menu ustawień Telewizora → [Dźwięk] → [Wyjście dźwięku Telewizora] → [Zewnętrzny głośnik (Optyczny)]
- Szczegóły menu ustawień Telewizora różnią się w zależności od producenta i modelu Telewizora.

LG Sound Sync

Sound Sync
Wireless

Możesz sterować niektórymi funkcjami tego urządzenia za pomocą pilota do swojego telewizora z LG Sound Sync. Jest kompatybilne z telewizorem LG, który obsługuje LG Sound Sync. Upewnij się, że na telewizorze jest logo LG Sound Sync.

Funkcje możliwe do sterowania przy pomocy pilota telewizora LG: Zwiększanie/zmniejszanie głośności, wyciszenie

Szczegóły na temat funkcji LG Sound Sync patrz instrukcja obsługi telewizora.

Wykonaj jedno z poniższych podłączeń w zależności od możliwości swojego sprzętu.



! Uwaga

- W czasie użytkowania LG Sound Sync możesz również korzystać z pilota zdalnego sterowania tego urządzenia. Ponowne użycie pilota od telewizora spowoduje zsynchronizowanie tego urządzenia z telewizorem.
- W przypadku nieudanego połączenia, sprawdź stan telewizora i wyłącz go.
- W przypadku stosowania LG Sound Sync sprawdź stan tego urządzenia oraz połączenia w poniższych przypadkach.
 - Jednostka jest wyłączona.
 - Zmiana funkcji na inną.
 - Odłączenie przewodu optycznego.
 - Rozłączenie połączenia bezprzewodowego spowodowanego zakłóceniami lub odległością.
- Czas wyłączenia tego urządzenia może być różny w zależności od twojego telewizora, jeżeli ustawisz funkcję AUTO POWER na Włączona.
- Menu ustawień telewizora różni się w zależności od modelu.

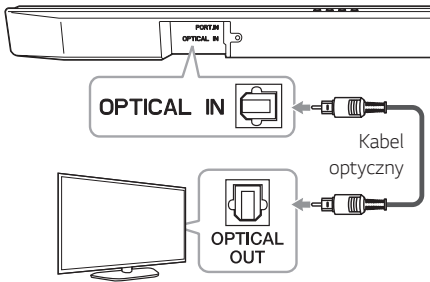

Połączenie przewodowe

1. Połącz urządzenie z telewizorem LG za pomocą przewodu optycznego.





2. Ustaw wyjście dźwięku na Telewizor aby słuchać dźwięku przez to urządzenie :
Menu ustawień Telewizora → [Dźwięk] → [Wyjście dźwięku Telewizora] → [LG Sound Sync (Optyczny)]
3. Włącz urządzenie, naciskając na pilocie przycisk  lub  na urządzeniu.
4. Ustaw źródło wejściowe na OPTICAL naciskając przycisk **F** na pilocie lub urządzeniu.

Połączenie bezprzewodowe

1. Włącz urządzenie, naciskając na pilocie przycisk  lub  na urządzeniu.
2. Ustaw źródło wejściowe na LG TV naciskając przycisk **F** na pilocie lub urządzeniu.
3. Ustaw wyjście dźwięku na Telewizor aby słuchać dźwięku przez to urządzenie :
Menu ustawień Telewizora → [Dźwięk] → [Wyjście dźwięku Telewizora] → [LG Sound Sync (Optyczny)]

! Uwaga

Jeżeli wyłączyłeś urządzenie bezpośrednio przy pomocy przycisku  na pilocie, lub  na urządzeniu, funkcja LG Sound Sync (beprzewodowa) zostanie rozłączona. Aby ponownie korzystać z tej funkcji, należy ponownie połączyć telewizor oraz urządzenie.

Podłączenie sprzętu opcjonalnego

Podłączenie gniazda OPTICAL IN

Podłącz wyjście optyczne urządzeń zewnętrznych do złącza optycznego OPTICAL IN.

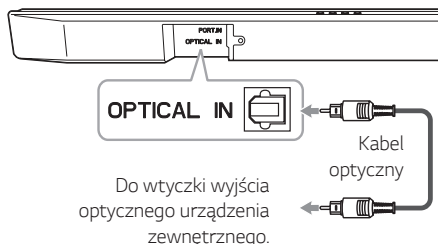

1. Podłącz gniazdo optyczne OPTICAL IN znajdujące się z tyłu urządzenia z gniazdem optycznym urządzenia zewnętrznego.
2. Ustaw źródło wejściowe na OPTICAL naciskając przycisk **F** na pilocie lub urządzeniu.
3. Słuchaj dźwięku

! Uwaga

Przed podłączeniem kabla optycznego, należy upewnić się, że zdjęto zatyczkę ochronną.

Połączenie WEJŚCIE URZĄDZENIA ZEWNĘTRZNEGO

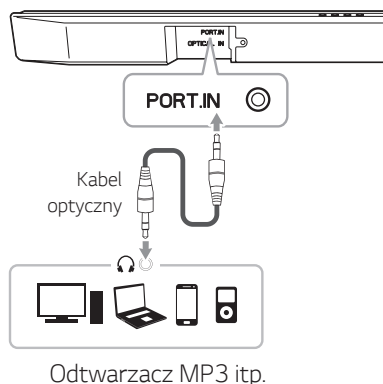

Słuchanie muzyki z przenośnego odtwarzacza

Urządzenie może być wykorzystywane do odtwarzania muzyki pochodzącej z wielu typów odtwarzaczy przenośnych lub urządzeń zewnętrznych.

1. Podłącz odtwarzacz przenośny do gniazda WEJŚCIE URZĄDZENIA ZEWNĘTRZNEGO. przy pomocy kabla stereo 3,5 mm.
2. Ustaw źródło wejściowe na PORTABLE naciskając przycisk **F** na pilocie lub urządzeniu.
3. Włącz odtwarzacz przenośny lub urządzenie zewnętrzne i uruchom odtwarzanie.

Połączenie USB

Podłącz urządzenie pamięci USB do portu USB znajdującego się z tyłu urządzenia.

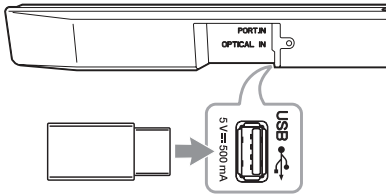

Więcej informacji o odtwarzaniu plików z USB znajduje się na stronie 16.

Odłączanie urządzenia USB od jednostki głównej.

1. Wybór innej funkcji/trybu.
2. Odłącz urządzenie USB od jednostki głównej.

Kompatybilne urządzenia USB

- Odtwarzacz MP3: Typu Flash.
- Pamięć USB Flash: Urządzenia obsługujące USB 1.2.
- Funkcja USB tego urządzenia nie obsługuje niektórych urządzeń USB.

Wymagania dla urządzenia USB

- Urządzenia wymagające instalacji dodatkowego oprogramowania nie będą obsługiwane.
- Nie wyjmuj urządzenia USB podczas jego działania.
- Dla urządzeń USB o dużej pojemności, odszukanie może potrwać dłużej niż kilka minut.
- Aby uniknąć utraty danych, należy zrobić kopię zapasową.
- Urządzenie nie będzie obsługiwane, gdy całkowita liczba plików będzie wynosić 1,000 lub więcej.
- Funkcja zostanie ustawiona na poprzednią. Urządzenie to nie może być używane jako pamięć zewnętrzna.
- System plików exFAT nie jest obsługiwany na tym urządzeniu. (Dostępne są systemy FAT16/FAT32.)
- W zależności od rodzaju urządzenia poniższe elementy mogą nie zostać rozpoznane.
 - Zewnętrzny dysk twardy
 - Czytniki kart
 - Zablockowane urządzenia
 - Dyski twarde USB
 - Hub USB
 - Korzystanie z przedłużacza USB
 - iPhone/iPod/iPad
 - Urządzenie z systemem operacyjnym Android

Odtwarzane pliki

Częstotliwość próbkowania

MP3 : w zakresie od 32 do 48 kHz

WMA : w zakresie od 32 do 48 kHz

Przepływność

MP3 : w zakresie od 80 do 320 kbps

WMA : w zakresie od 56 do 128 kbps

- Maksymalna liczba plików: poniżej 999
- Maks. liczba katalogów: do 99
- Plik chroniony zabezpieczeniami DRM (Digital rights management) nie może być odtwarzany na tym urządzeniu.
- Plików video zapisane w pamięci USB nie można odtwarzać.
- Zależnie od wydajności Twojego urządzenia USB, odtwarzanie może nie działać w zadowalający sposób.

! Uwaga

- Foldery i pliki na urządzeniu USB są rozpoznawane tak jak poniżej.

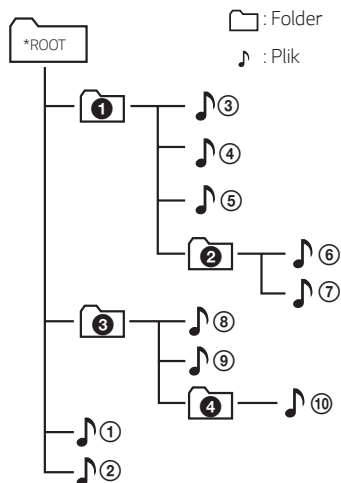

- Plik będzie odtwarzany od pliku 1 do pliku 10 jeden po drugim.
- Pliki będą odtwarzane w porządku nagrywania, co może się różnić w zależności od okoliczności nagrywania.
- Poprzez to urządzenie można zobaczyć folder lub pliki.

Działania podstawowe

Obsługa urządzeń USB

1. Podłącz urządzenie USB do portu USB.
2. Ustaw źródło wejściowe na USB naciskając przycisk **F** na pilocie lub urządzeniu.



Aby	Wykonaj poniższe
Odtwarzać	Naciśnij ►►.
Włączyć pauzę	Podczas odtwarzania naciskając ►►.
Przeskoczyć do następnego/ poprzedniego pliku	Podczas odtwarzania naciśnij przycisk pilota ►►►, aby przejść do następnego pliku. Po odtworzeniu nie więcej niż 2 sekund, naciśnij przycisk pilota ◀◀◀, aby przejść do poprzedniego pliku. Po odtworzeniu co najmniej 3 sekund, naciśnij przycisk ◀◀◀ pilota, aby przejść do początku pliku.
Wyszukiwanie rozdziału wewnątrz pliku	W czasie odtwarzania przytrzymać wciśnięty przycisk ◀◀◀/►►► i zwolnić go w punkcie, od którego ma się rozpocząć słuchanie.
Wznowienie odtwarzania	To urządzenie zapamiętuje bieżący utwór, odtwarzany przed zmianą funkcji lub wyłączeniem urządzenia.

! Uwaga

- Punkt wznowienia może zostać wykasowany, kiedy z urządzenia zostanie wyciągnięty przewód zasilający lub urządzenie USB.
- Jeżeli funkcja USB nie działa, należy sprawdzić czy została ona wybrana.
- Po chwilowym zatrzymaniu odtwarzania USB, kontrolka USB LED miga na urządzeniu głównym.

Inne operacje

Chwilowe wyłączenie dźwięku

Naciśnij  (Wycisz), aby wyciszyć urządzenie. Aby anulować, naciśnij ponownie  (Wycisz) na pilocie zdalnego sterowania lub zmień poziom głośności.

Korzystanie z pilota telewizora

Możesz sterować niektórymi funkcjami tego urządzenia za pomocą pilota do swojego telewizora nawet jeżeli jest to produkt innej firmy. Funkcje, które można kontrolować to głośność oraz wyciszenie.

Naciśnij i przytrzymaj przycisk **NIGHT ON** na pilocie przez około 2 sekundy.

Aby wyłączyć funkcję, naciśnij i przytrzymaj przycisk **NIGHT OFF** przez około 2 sekundy.

! Uwaga

- Obsługiwane marki telewizorów

LG	Panasonic	Philips	Samsung
Sharp	Sony	Toshiba	Vizio

- Upewnij się, że wyjście dźwięku telewizora ustawione jest na [Głośnik zewnętrzny]
- W zależności od pilota, funkcja ta może nie działać prawidłowo.
- Funkcja ta nie działa z pilotem typu magic od telewizora LG.

AUTOMATYCZNE WYŁĄCZANIE

W przypadku gdy urządzenie główne nie jest podłączone do urządzenia zewnętrznego i nie będzie używane przez 15 minut, wyłączy się samoistnie w celu zmniejszenia zużycia energii.

Wyłączy się również po sześciu godzinach, jeżeli jednostka główna jest połączona z innym urządzeniem za pomocą wejścia analogowego. (np. urządzenie zewnętrzne itp.)

Jak rozłączyć połączenie z siecią bezprzewodową lub urządzenie bezprzewodowe

Wyłączyć funkcję AUTOMATYCZNE WŁ./WYŁ. i wyłączyć urządzenie.

AUTOMATYCZNE WŁ./WYŁ. ZASILANIA

Urządzenie to uruchomi się automatycznie przez sygnał wejściowy: Optyczne, LG TV lub **Bluetooth**.

Kiedy włączasz telewizor lub podłączone jest urządzenie zewnętrzne, to urządzenie rozpoznaje sygnał wejściowy i wybiera odpowiednią funkcję. Można wtedy słuchać dźwięku z urządzenia.

Jeżeli spróbujesz podłączyć urządzenie **Bluetooth**, jednostka ta włączy się oraz połączy urządzenie **Bluetooth**.

Można włączyć lub wyłączyć tą funkcję przy pomocy **AUTO POWER ON/OFF**.

! Uwaga

- Po tym jak urządzenie zostało włączone przy pomocy funkcji AUTO POWER, zostanie automatycznie wyłączone, jeżeli przez pewien czas nie będzie sygnału z urządzenia zewnętrznego.
- Jeżeli wyłączysz urządzenie bezpośrednio, nie może ono być włączone automatycznie przez funkcję AUTO POWER. Jednakże urządzenie może być włączone przez funkcję AUTO POWER, gdy sygnał optyczny dojdzie po 5 sekundach braku sygnału.
- Funkcja ta może nie działać w zależności od podłączonego urządzenia.
- Jeżeli rozłączysz połączenie **Bluetooth** na tym urządzeniu, niektóre urządzenia **Bluetooth** będą wciąż próbowały podłączyć się do niego. W związku z tym zalecane jest rozłączenie połączenia przed wyłączeniem urządzenia.
- Po włączeniu urządzenia po raz pierwszy, funkcja automatycznego włączania/ wyłączenia będzie aktywna.
- Aby korzystać z tej funkcji, jednostka główna musi być zarejestrowana w liście urządzeń parowanych **Bluetooth**.
- Można ustawić funkcję AUTO POWER tylko, gdy urządzenie jest włączone.

Automatyczna zmiana funkcji

Urządzenie to rozpoznaje sygnały wejściowe takie jak optyczny, **Bluetooth**, LG TV oraz urządzenia przenośnego i automatycznie zmienia odpowiednie funkcje.

Kiedy wykryty zostanie sygnał optyczny

Kiedy uruchamiasz urządzenie zewnętrzne podłączone do tego urządzenia za pomocą kabla optycznego, to urządzenie zmienia funkcję na połączenie optyczne. Można wtedy słuchać dźwięku z urządzenia.

Kiedy podłączasz urządzenie Bluetooth

Kiedy podłączasz urządzenie **Bluetooth** do tego urządzenia, wybrana zostaje funkcja **Bluetooth**. Odtwarzaj swoją muzykę na urządzeniu **Bluetooth**.

W przypadku przychodzącego sygnału telewizora LG TV

Po włączeniu telewizora LG TV podłączonego przez LG Sound Sync (połączenie bezprzewodowe), urządzenie to zmieni funkcje na telewizor LG TV. Będzie słychać dźwięk pochodzący z telewizora.

Jeżeli podłączone jest urządzenie przenośne

Po podłączeniu urządzenia przenośnego przy pomocy odpowiedniego kabla, jednostka zmienia tryb na Portable. Będzie słychać dźwięk pochodzący z urządzenia przenośnego.

! Uwaga

- Aby zmienić na funkcję połączenia optycznego, musi minąć 5 sekund bez sygnału.
- Jeżeli ustawiona jest funkcja blokady połączenia **Bluetooth**, wówczas połączenie **Bluetooth** będzie dostępne tylko w trybie **Bluetooth** oraz LG TV. (patrz strona 21).

Korzystanie z technologii BLUETOOTH®

Informacje o BLUETOOTH

Bluetooth to technologia komunikacji bezprzewodowej krótkiego zasięgu.

Może dojść do przerwania dźwięku, jeżeli wystąpią zakłócenia od innych fal elektronicznych, które pracują na tej samej częstotliwości lub po połączeniu urządzeń **Bluetooth** w sąsiadujących pomieszczeniach.

Łączenie indywidualnych urządzeń w bezprzewodowej technologii **Bluetooth** nie wiąże się z żadnymi opłatami. Telefon komórkowy z technologią bezprzewodową **Bluetooth** może być obsługiwany przez Cascade, jeżeli połączenie było nawiązane przez technologię bezprzewodową **Bluetooth**.

- Dostępne urządzenia: Smartfon, odtwarzacz MP3, notebook itp.
- Wersja: 4.0
- Kodowanie: SBC

Profile Bluetooth

W celu korzystania z technologii bezprzewodowej **Bluetooth**, urządzenia te muszą obsługiwać niektóre profile. To urządzenie jest kompatybilne z następującymi profilem.

A2DP (zaawansowany profil dystrybucji audio)

Słuchanie muzyki zapisanej na urządzeniach BLUETOOTH

Parowanie urządzenia z urządzeniem Bluetooth

Przed rozpoczęciem procedury parowania, upewnij się, że funkcja **Bluetooth** jest włączona w urządzeniu **Bluetooth**. Szczegółowe informacje na ten temat można znaleźć w instrukcji obsługi urządzenia **Bluetooth**. Po zakończeniu operacji parowania nie trzeba jej wykonywać ponownie.

1. Ustaw źródło wejściowe na **Bluetooth** naciskając przycisk **F** na pilocie lub urządzeniu.
 - Miga kontrolka LED **Bluetooth**.
2. Uruchom urządzenie **Bluetooth** i wykonaj operację parowania. Podczas wyszukiwania tego urządzenia przez urządzenie **Bluetooth**, na ekranie urządzenia **Bluetooth** może pojawić się lista znalezionych urządzeń w zależności od typu urządzenia **Bluetooth**. Urządzenie będzie widoczne jako „LG SJ3 (XX)“.

! Uwaga

- XX oznacza dwa ostatnie znaki adresu **Bluetooth**. Jeśli na przykład adres **Bluetooth** urządzenia to 9C:02:98:4A:F7:08, na urządzeniu **Bluetooth** wyświetli się „LG SJ3 (08)“.
 - Sposoby parowania mogą się różnić pomiędzy niektórymi urządzeniami w zależności od typu urządzenia bezprzewodowego. W razie potrzeby wprowadź kod PIN (0000).
3. Po prawidłowym połączeniu jednostki z urządzeniem **Bluetooth** zaświeci się dioda LED trybu **Bluetooth**.
 4. Słuchanie muzyki. Aby odtwarzać muzykę zapisaną na urządzeniu **Bluetooth**, zapoznaj się z instrukcją obsługi urządzenia **Bluetooth**.

! Uwaga

- Podczas korzystania z technologii **Bluetooth**, urządzenie zewnętrzne **Bluetooth** musi znajdować się jak najbliżej i odległość tą należy zachować. Jednakże połączenie może nie działać prawidłowo w następujących przypadkach:
 - Pomiedzy jednostką a urządzeniem zewnętrznym **Bluetooth** znajduje się przeszkoda.
 - W pobliżu znajduje się urządzenie korzystające z tej samej częstotliwości, co **Bluetooth** jak np. sprzęt medyczny, kuchenka mikrofalowa lub sieć bezprzewodowa LAN.
- Po ponownym uruchomieniu urządzenia należy jeszcze raz połączyć urządzenie **Bluetooth**.
- Dźwięk może być przerwany na skutek zakłócenia połączenia przez inne fale elektroniczne.
- Nie można sterować urządzeniem **Bluetooth** za pomocą tego urządzenia.
- Parowanie jest ograniczone tylko do jednego urządzenia **Bluetooth** przypadającego na jedną jednostkę, natomiast multiparowanie nie jest obsługiwane.
- W zależności od typu urządzenia, w niektórych przypadkach użycie funkcji **Bluetooth** może okazać się niemożliwe.
- Można korzystać z połączenia bezprzewodowego **Bluetooth** do połączenia smartfonu, odtwarzacza MP3, notebooka, itp.
- Im większa jest odległość pomiędzy jednostką a urządzeniem **Bluetooth**, tym niższa jest jakość dźwięku.
- Połączenie **Bluetooth** zostanie rozłączone, gdy jednostka zostanie wyłączona lub urządzenie zewnętrzne **Bluetooth** znajdzie się za daleko.
- Jeżeli połączenie **Bluetooth** zostanie rozłączone, należy jest uruchomić ponownie.
- Jeżeli urządzenie nie jest połączone z urządzeniem **Bluetooth**, miga dioda LED **Bluetooth**.
- Podczas gdy urządzenie **Bluetooth** (urządzenie iOS itp.) jest podłączone do tej jednostki, poziom głośności może być pomiędzy nimi zsynchronizowany.
- Urządzeniem **Bluetooth** można sterować przy pomocy przycisków **◀◀ / ▶▶** (pomiar) i **▶▶** (odtwarzanie/pauza) pilota.

Blokada połączenia BLUETOOTH (BT Lock)

Można ograniczyć połączenie **Bluetooth** tylko do trybów BT (**Bluetooth**) oraz LG TV tak, aby uniknąć niechcianych połączeń Bluetooth.

W trybie BT (**Bluetooth**) naciśnij i przytrzymaj przycisk **AUTO POWER** na pilocie przez około 2 sekundy.

Aby wyłączyć funkcję, naciśnij i przytrzymaj na pilocie przez 2 sekundy przycisk **AUTO POWER OFF**.

! Uwaga

Nawet przy włączonej funkcji blokady połączeń **Bluetooth**, niniejszy panel dźwiękowy zostanie uruchomiony przez funkcję automatycznego włączania - Auto Power. Aby temu zapobiec należy wyłączyć funkcję Auto Power.

Korzystanie z aplikacji BLUETOOTH

! Uwaga

- Tylko system operacyjny Android współpracuje z aplikacją „Music Flow Bluetooth” dla tego urządzenia.
- Mogą wystąpić dodatkowe opłaty za przesyłanie danych poprzez 3G/4G, w zależności od taryfy.

Informacje o aplikacji „Music Flow Bluetooth”

Aplikacja „Music Flow Bluetooth” przynosi zestaw nowych funkcji do twojego urządzenia.

Aby cieszyć się nowymi funkcjami należy pobrać i zainstalować aplikację „Music Flow Bluetooth”.

Instalacja aplikacji „Music Flow Bluetooth” na urządzeniu BLUETOOTH

Istnieją dwie możliwości instalacji aplikacji „Music Flow Bluetooth” na Twoim Urządzeniu **Bluetooth**.

Zainstaluj aplikację „Music Flow Bluetooth” korzystając z kodu QR

1. Zainstaluj aplikację „Music Flow Bluetooth” przy użyciu kodu QR. Użyj oprogramowania skanującego aby zeskanować kod QR.



2. Dotknij ikonę aby zainstalować.

! Uwaga

- Należy upewnić się, że urządzenie **Bluetooth** jest połączone z Internetem.
- Należy upewnić się, że urządzenie **Bluetooth** posiada aplikację skanującą kody. Jeśli urządzenie nie posiada takiej aplikacji, należy pobrać ją z „Google Android Market (Google Play Store)”
- W zależności od obszaru kod QR może nie działać.

Zainstaluj aplikację „Music Flow Bluetooth” przez „Google Android Market (Google Play Store)”

1. Naciśnij ikonę „Google Android Market (Google Play Store)”.
2. W pasku wyszukiwania wpisz „Music Flow Bluetooth” i wyszukaj.
3. W wynikach wyszukiwania znajdź i dotknij „Music Flow Bluetooth” aby rozpocząć pobieranie aplikacji **Bluetooth**.
4. Dotknij ikonę aby zainstalować.
5. Dotknij ikonę aby pobrać.

! Uwaga

- Należy upewnić się, że urządzenie **Bluetooth** jest połączone z Internetem.
- Upewnij się, że twoje urządzenie **Bluetooth** posiada aplikację „Google Android Market (Google Play Store)”

Aktywacja Bluetooth za pomocą aplikacji „Music Flow Bluetooth”

Aplikacja „Music Flow Bluetooth” pomaga połączyć urządzenie **Bluetooth** z tym urządzeniem.

1. Dotknij ikonę aplikacji „Music Flow Bluetooth” na ekranie głównym aby uruchomić aplikację „Music Flow Bluetooth”, i przejść do głównego menu.
2. Aby uzyskać szczegóły dotyczące obsługi, naciśnij [Ustawienia] oraz [Pomoc].

! Uwaga

- Aplikacja „Music Flow Bluetooth” dostępna będzie dla poniższych wersji oprogramowania;
 - System Operacyjny Android Wersja 4.0.3 (lub późniejsza)
- W przypadku korzystania z aplikacji „Music Flow Bluetooth” do obsługi urządzenia mogą wystąpić pewne różnice pomiędzy aplikacją „Music Flow Bluetooth” i dostarczonym pilotem zdalnego sterowania. W takim wypadku należy użyć dostarczonego pilota zdalnego sterowania.
- W zależności od urządzenia **Bluetooth**, aplikacja „Music Flow Bluetooth” może nie działać poprawnie.
- Po połączeniu aplikacji „Music Flow Bluetooth” można odtwarzać muzykę z twojego urządzenia. W takim przypadku powtórz procedurę łączenia.
- Jeżeli korzystasz z innych aplikacji lub zmieniasz ustawienia twojego urządzenia **Bluetooth** podczas korzystania z „Music Flow Bluetooth”, aplikacja „Music Flow Bluetooth” może nie działać prawidłowo.
- Jeżeli aplikacja „Music Flow Bluetooth” nie działa prawidłowo, sprawdź urządzenia **Bluetooth** oraz połączenie aplikacji „Music Flow Bluetooth” i spróbuj połączyć ponownie.
- W zależności od systemu operacyjnego smartfona, mogą zachodzić pewne różnice w działaniu „Music Flow Bluetooth”.
- Nawet jeżeli połączenie **Bluetooth** zostanie rozłączone, można używać aplikacji „Music Flow Bluetooth” do zmiany funkcji.
- Funkcje dodatkowe aplikacji „Music Flow Bluetooth” mogą nie działać w zależności od odległości pomiędzy jednostką a urządzeniem **Bluetooth** oraz warunków łączności bezprzewodowej.

Regulacja dźwięku

Ustawianie efektów dźwiękowych

Ten system posiada określoną ilość wcześniej ustawianych pól dźwięków surround. Przy pomocy przycisków trybów dźwiękowych można wybrać odpowiedni tryb dźwiękowy.

Efekt dźwiękowy	Opis
ASC (adaptacyjne sterowanie dźwiękiem)	Analizuje w czasie rzeczywistym jakość sygnału wejściowego oraz optymalizuje dźwięk w zależności od zawartości.
STANDARD	Możesz cieszyć się zoptymalizowanym dźwiękiem.
CINEMA	Umożliwia uzyskanie bardziej głębokiego i kinowego dźwięku przestrzennego.

! Uwaga

- W niektórych trybach, z pewnych głośników nie będzie się wydobywał dźwięk lub będzie bardzo cichy. Zależy to od trybu dźwięku oraz jego źródła - nie jest to usterka.
- Po zmianie źródła sygnału wejściowego lub w niektórych przypadkach nawet po zmianie ścieżki/pliku może być konieczne ponowne ustawienie trybu dźwięku.

Ustawienia poziomów głośnika niskotonowego

Przy pomocy przycisku **WOOFER LEVEL** \pm / — można ustawić odpowiedni poziom dźwięku głośnika niskotonowego.

! Uwaga

Po tym jak subwoofer osiągnie głośność maksymalną lub minimalną, kontrolka LED gotowości (czerwona) włączy się na 2 sekundy na urządzeniu głównym.

Tryb nocny

Funkcja ta może być przydatna w czasie oglądania filmów z niskim poziomem głośności późno w nocy. Włącz tryb nocny, aby zmniejszyć natężenie dźwięku i poprawić jego delikatność i miękkość.

Naciśnij przycisk **NIGHT ON/OFF**, aby włączyć lub wyłączyć tryb nocny.

Rozwiązywanie problemów

Ogólne

PROBLEM	ROZWIĄZANIE I NAPRAWA
Urządzenie nie działa prawidłowo.	<ul style="list-style-type: none"> Wyłącz zasilanie tej jednostki oraz podłączonych urządzeń zewnętrznych (telewizor, głośnik niskotonowy, odtwarzacz DVD, wzmacniacz itp.), a następnie włącz ponownie. Odłącz przewód zasilania od tego urządzenia i podłączonego urządzenia zewnętrznego (Telewizor, Głośnik basowy, Odtwarzacz DVD, Wzmacniacz, itp.) a następnie spróbuj podłączyć ponownie. Poprzednie ustawienie może nie zostać zapisane, jeżeli urządzenie zostanie wyłączone.
Brak zasilania	<ul style="list-style-type: none"> Przewód zasilający jest odłączony. Podłączyć kabel zasilania. Sprawdzić stan, uruchamiając inne urządzenia elektroniczne.
Brak dźwięku	<ul style="list-style-type: none"> Wybrano niewłaściwe źródło sygnału wejściowego. Należy sprawdzić źródło sygnału wejściowego i wybrać poprawne źródło. Funkcja wyciszenia jest aktywna. Nacisnąć  (Wycisz) lub wyregulować poziom głośności, aby anulować funkcję wyciszenia. Podczas korzystania z połączenia z zewnętrznym urządzeniem (dekoder tv, urządzenie Bluetooth itp.) ustaw poziom głośności urządzenia.
Brak dźwięku głośnika niskotonowego	<ul style="list-style-type: none"> Przewód zasilania głośnika niskotonowego nie jest podłączony. Włóż pewnie wtyczkę do ściennego gniazdka zasilania. Zostaje zerwane połączenie podczas parowania urządzenia i głośnika niskotonowego. Połącz urządzenie i głośnik niskotonowy. (patrz: strona 11)
Pilot zdalnego sterowania nie działa poprawnie.	<ul style="list-style-type: none"> Pilot zdalnego sterowania znajduje się za daleko od urządzenia. Używać pilota w odległości do 7 m. Na drodze pomiędzy pilotem a urządzeniem znajduje się przeszkoda. Usunąć przeszkodę. Baterie w pilocie zdalnego sterowania są wyczerpane. Wymień baterie na nowe.
Funkcja AUTO POWER nie działa.	<ul style="list-style-type: none"> Sprawdź podłączenie urządzenia zewnętrznego np. TV, Odtwarzacz DVD/Blu-Ray lub urządzenie Bluetooth. Funkcja ta może nie działać w zależności od podłączonego urządzenia.
LG Sound Sync nie działa.	<ul style="list-style-type: none"> Sprawdź, czy twój Telewizor LG obsługuje LG Sound Sync. Sprawdź podłączenie LG Sound Sync (Optyczny lub bezprzewodowy). Sprawdź ustawienia dźwięku Telewizora i tego urządzenia.
Jednostka nie łączy się z urządzeniem Bluetooth .	<ul style="list-style-type: none"> Wyłączyć funkcję blokady połączenia Bluetooth. (patrz strona 21).

PROBLEM	ROZWIĄZANIE I NAPRAWA
Jeżeli czujesz, że dźwięk emitowany z urządzenia jest niski.	<p>Należy zapoznać się z podanymi poniżej szczegółowymi informacjami i dopasować ustawienia urządzenia zgodnie z nimi.</p> <ul style="list-style-type: none"> • Zmień ustawienie Audio DRC w menu podłączonego urządzenia na wyłączone: [OFF]. • Przy panelu dźwiękowym podłączonym do telewizora zmień ustawienie AUDIO DIGITAL OUT (WYJŚCIA CYFROWEGO AUDIO) w menu ustawień telewizora z [PCM] na [AUTO] lub [BITSTREAM]. • Przy panelu dźwiękowym podłączonym do Odtwarzacza zmień ustawienie AUDIO DIGITAL OUT (WYJŚCIA CYFROWEGO AUDIO) w menu ustawień odtwarzacza z [PCM] na [PRIMARY PASS-THROUGH] lub [BITSTREAM]. • Upewnij się, że tryb nocny jest włączony. Wyłącz [OFF] tryb nocny.

UWAGI dla użycia bezprzewodowego

4

Rozwiązywanie problemów

PROBLEM	ROZWIĄZANIE I NAPRAWA
Mogą występować zakłócenia w komunikacji bezprzewodowej.	<ul style="list-style-type: none"> • Komunikacja bezprzewodowa może nie działać prawidłowo w obszarze słabego sygnału. • Proszę zainstalować urządzenie odpowiednio blisko subwoofera bezprzewodowego. • Dla uzyskania optymalnej wydajności, proszę nie instalować urządzenia na meblach metalowych.
W takich przypadkach urządzenie Bluetooth może nie działać prawidłowo lub powodować zakłócenia.	<ul style="list-style-type: none"> • Gdy jakakolwiek część twojego ciała wejdzie w kontakt z nadajnikiem/odbiornikiem urządzenia Bluetooth lub systemem nagłośnienia. • Jeżeli występuje przeszkoda / ściana lub urządzenie jest zainstalowane w odosobnionym miejscu. • Jeżeli inne urządzenie (sieć bezprzewodowa LAN, urządzenie medyczne lub kuchenka mikrofalowa) korzysta z tej samej częstotliwości należy zapewnić, aby odległość od takiego urządzenia była jak największa. • W przypadku systemu Bluetooth, odległość pomiędzy połączonymi urządzeniami powinna być jak najmniejsza. • W przypadku zbyt dużej odległości od urządzenia Bluetooth, połączenie zostaje zerwane oraz może wystąpić usterka.

Znaki handlowe i licencje

Wszystkie pozostałe znaki handlowe są prawowitą własnością ich właścicieli.



Wyprodukowane na licencji Dolby Laboratories. Dolby, Dolby Audio oraz symbol podwójnego D są znakami towarowymi Dolby Laboratories.



Patenty DTS, patrz <http://patents.dts.com>. Wyprodukowane na ograniczonej licencji DTS. DTS, symbol i DTS są zarejestrowanymi znakami handlowymi, a DTS Digital Surround jest znakiem handlowym firmy DTS, Inc. © DTS, Inc. Wszelkie prawa zastrzeżone.



Znak i logo **Bluetooth** są własnością firmy Bluetooth SIG, Inc., a jakiegokolwiek użycie tych znaków przez firmę LG Electronics podlega licencji.

Pozostałe znaki towarowe i nazwy handlowe są własnością ich prawowitych właścicieli.

Specyfikacje

Ogólne	
Zasilanie	Patrz: główne oznaczenie umieszczone na urządzeniu.
Pobór mocy	Patrz: główne oznaczenie umieszczone na urządzeniu.
	Gotowość sieciowa : 0,5 W (Jeżeli wszystkie porty sieciowe są aktywowane).
Wymiary (Szer. x Wys. x Gł.)	Okolo. 950 mm x 71 mm x 47 mm
Temperatura robocza	5 °C do 35 °C
Wilgotność robocza	od 5% do 90%
Zasilanie z szyny	5 V  500 mA
Dostępna częstotliwość próbkowania cyfrowego wejścia audio	32 kHz, 44,1 kHz, 48 kHz, 88,2 kHz, 96 kHz
Dostępny format audio wejścia cyfrowego	Dolby Audio, DTS Digital Surround, PCM

Wejścia	
OPTICAL IN (Wejście cyfrowe audio)	3 V (p-p), gniazdo optyczne x 1
PORT. IN (Wejście urządzenia przenośnego)	0,32 Vrms (gniazdo stereo 3,5 mm) x 1

Wzmacniacz (Moc wyjściowa RMS)	
Łącznie	300 W RMS
Przód	50 W RMS x 2 (4 Ω przy 1 kHz, THD 10%)
Głośnik niskotonowy	200 W RMS (3 Ω przy 80 Hz, 10% THD)

Subwoofer bezprzewodowy	
Zasilanie	Patrz: główne oznaczenie umieszczone na głośniku niskotonowym.
Pobór mocy	Patrz: główne oznaczenie umieszczone na głośniku niskotonowym.
Typ	1 jednodrożny głośnik
Impedancja	3 Ω
Wejściowa moc znamionowa	200 W RMS
Maksymalna moc wejściowa	400 W RMS
Wymiary (Szer. x Wys. x Gł.)	Okolo. 171 mm x 320 mm x 252 mm

- Projekt i specyfikacje mogą ulec zmianom bez powiadomienia.

Konserwacja

Obchodzenie się z urządzeniem

Wysyłanie urządzenia

Proszę zachować oryginalne opakowanie i materiały pakunkowe. W razie konieczności wysłania urządzenia, zapakuj ponownie urządzenie, tak jak było zapakowane na początku w celu zapewnienia jak najlepszej ochrony.

Utrzymywanie czystości powierzchni zewnętrznych

- Nie używać w pobliżu urządzenia cieczy agresywnych, takich jak środki owadobójcze.
- Czyszczenie z dużą siłą może zniszczyć powierzchnię.
- Nie pozostawiać przez dłuższy czas produktów gumowych lub plastikowych w kontakcie z urządzeniem.

Czyszczenie urządzenia

Odtwarzacz należy czyścić miękką szmatką. Jeżeli powierzchnie są mocno zabrudzone, użyj miękkiej szmatki lekko zwilżonej w roztworze delikatnego detergentu. Nie stosuj silnych rozpuszczalników, takich jak alkohol, benzen, rozcieńczalniki, ponieważ mogą uszkodzić powierzchnię urządzenia.

